

istruzioni di installazione e verniciatura

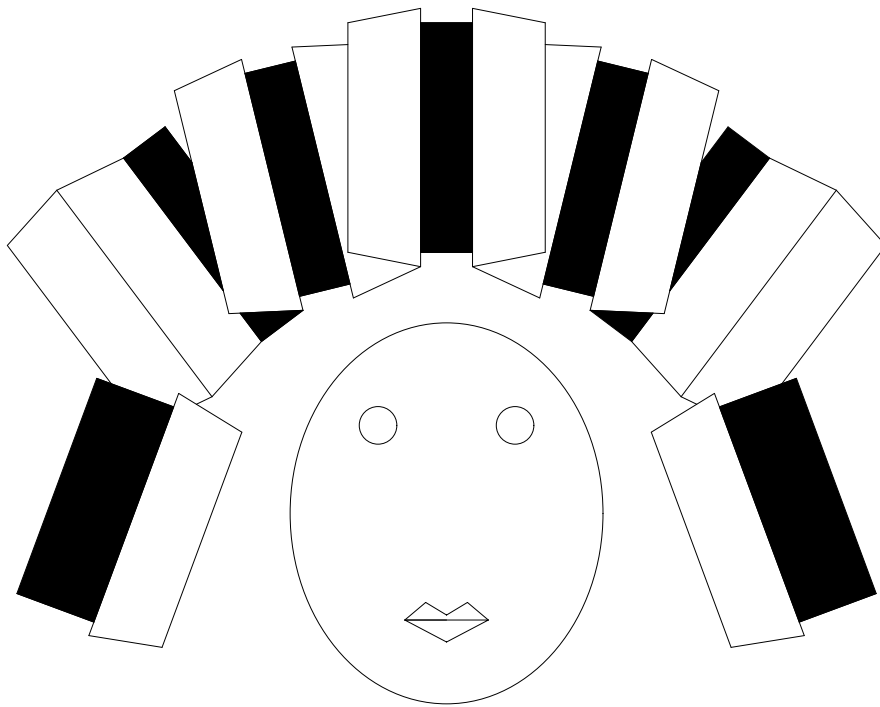

l'anta a filo

N O A

+

G R A F

NOA+GRAF

POSA DEL TELAIO IN ALLUMINIO

in generale

1. hai ricevuto la tua NOA composta da telaio in alluminio e anta GRAF, già assemblati tra di loro

2. prima di procedere con la posa, per essere certo di posarlo correttamente, verifica il senso di apertura dell'anta rispetto al lato Rasomuro

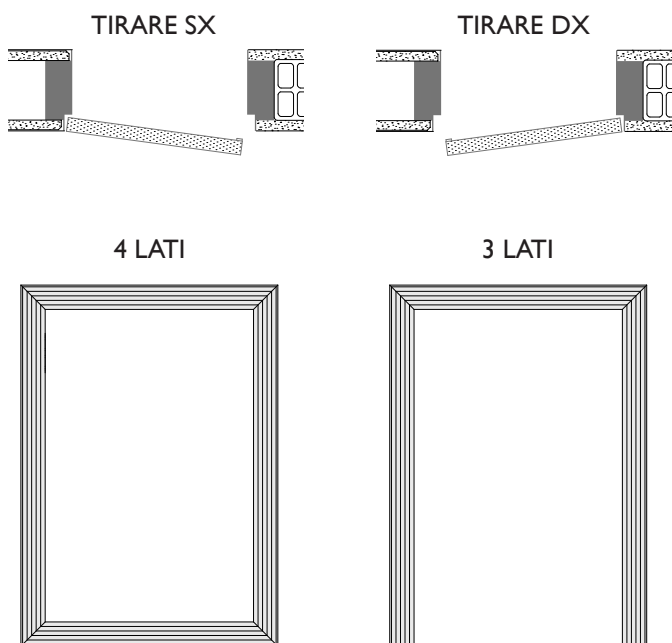

Il telaio della tua NOA sarà a 4 o 3 lati.

NB.

NOA 45, NOA 80, NOA 105, NOA 105 DUO, NOA 125 DUO hanno un telaio in alluminio.

NOA XILO ha un telaio in NOBILITATO GRAF, lo stesso materiale dell'anta, per cui la sua installazione varia.

SGANCIO ANTA/TELAIO

Prima della posa del telaio, sgancia l'anta in nobilitato GRAF seguendo i seguenti passaggi

NOA 45 - NOA 80

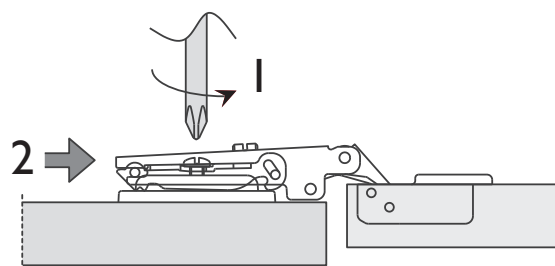

1. svita la vite di fissaggio
2. spingi di pochi mm nella direzione indicata

NOA 105 - NOA 105 DUO - NOA 125 DUO

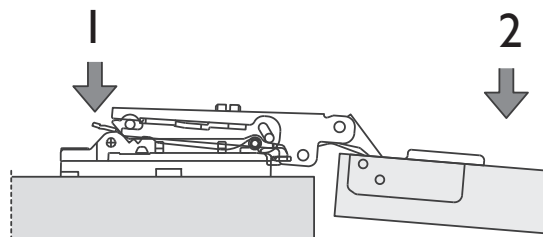

1. premi sulla linguetta
2. premi sulla cerniera per estrarla

NOA+GRAF

POSA DEL TELAIO IN ALLUMINIO

muratura

1. fissa il telaio mantenendo i distanziatori in legno (se forniti)
2. il telaio è già provvisto di zanche avvitare
3. quando il telaio è fissato e allineato, verifica che sia anche in bolla e in squadra
4. procedi con la finitura della parete
5. rimuovi i distanziatori

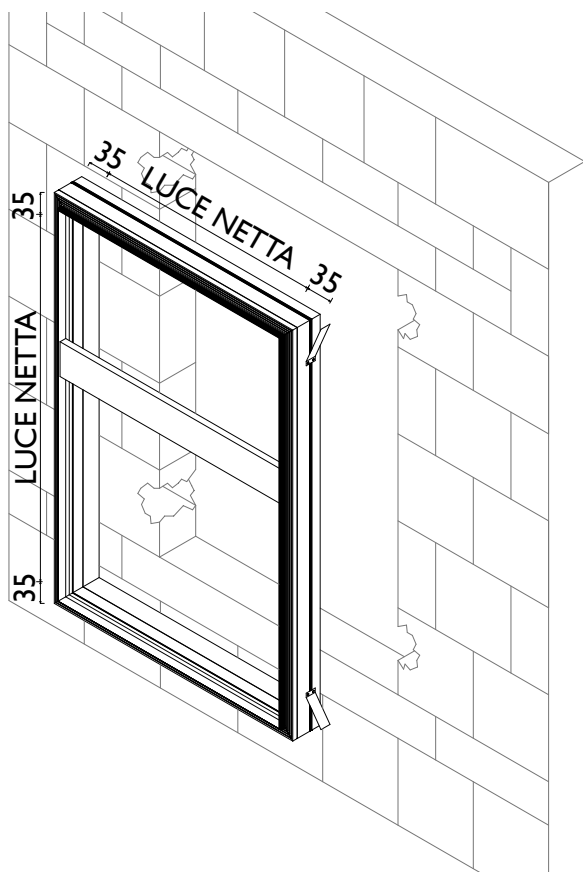

cartongesso

1. fissa il telaio mantenendo i distanziatori in legno (se forniti)
2. avvita il telaio ai montanti usando viti punte trapano a testa piatta
3. avvita le lastre ai montanti e al telaio usando viti per cartongesso
4. quando il telaio è fissato e allineato, verifica che sia anche in bolla e in squadra
5. procedi con la finitura della parete
6. rimuovi i distanziatori

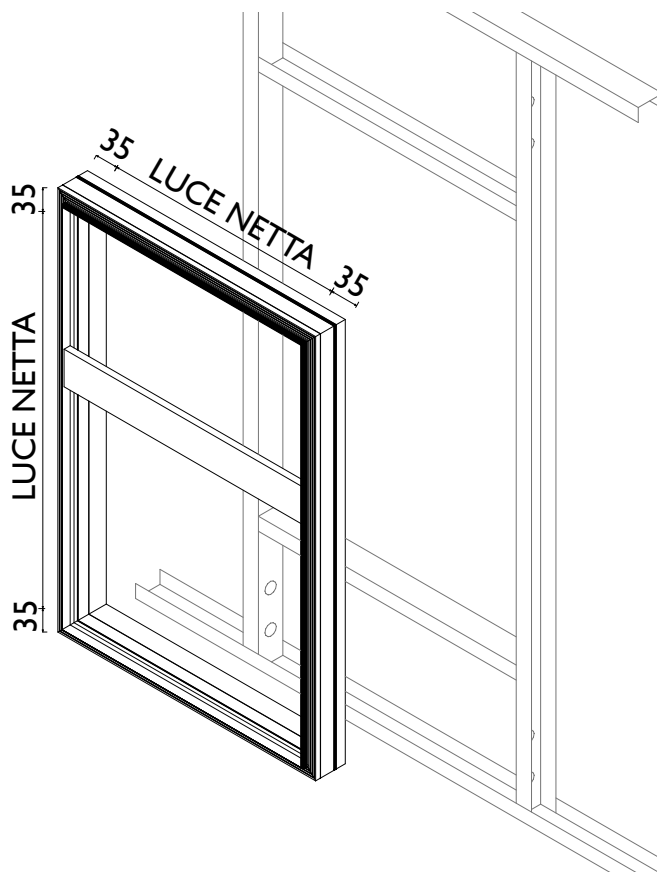

NOA+GRAF

VERNICIATURA DEL TELAIO IN ALLUMINIO

obbligatorio

1. il telaio fornito è in alluminio non trattato
2. carteggia leggermente il telaio, con carta vetro a grana fine
3. spolvera e pulisci adeguatamente il telaio
4. applica un primer apposito in base al tipo di vernice che intendi utilizzare
5. vernicia il telaio

N.B. la verniciatura del telaio è obbligatoria poichè garantisce elevate qualità estetiche e di durabilità nel tempo

VERNICIATURA DELL'ANTA se desiderato

1. prima di verniciare l'anta GRAF è opportuno rimuovere le cerniere come indicato a lato
2. appoggia l'anta su un piano orizzontale
3. spolvera e pulisci adeguatamente le superfici
4. applica un primer apposito in base al tipo di vernice che intendi utilizzare
5. vernicia con vernici acriliche o poliuretaniche, vanno bene sia a solvente sia all'acqua
6. applica la stessa quantità di vernice su entrambi i lati per evitare deformazioni

N.B. la verniciatura dell'anta è facoltativa, poichè le ante NOA sono già finite di serie, in colore bianco (NCS S 0502-G50Y - RAL 9016), con SISTEMA GRAF che rende le superfici resistenti a graffi, solventi e umidità e con SISTEMA CLEI che rende i bordi ermetici e resistenti all'acqua e al vapore

SGANCIO CERNIERE DALL'ANTA

1. svita manualmente la cerniera all'anta con cacciavite PH 2, girando in senso antiorario le viti per legno
2. rimuovi la cerniera e conservala con cura insieme alle viti



AGGANCO CERNIERE SULL'ANTA

1. una volta verniciata l'anta procedi con l'aggancio delle cerniere
2. inserisci nella fresata presente sull'anta il fondello della cerniera con basetta
3. accertati che il fondello sia entrato correttamente nella sede
4. fissa manualmente la cerniera all'anta con cacciavite PH 2, girando in senso orario le viti

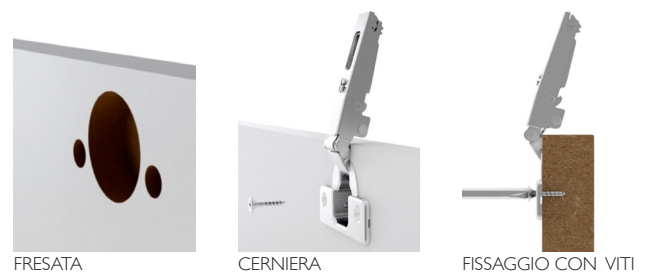

N.B. Non utilizzare l'avvitatore per nessuna delle operazioni.

NOA+GRAF

AGGANCIAMENTO ANTA / TELAIO

Dopo la posa del telaio e la verniciatura, riaggancia l'anta GRAF al suo telaio come segue

NOA 45 - NOA 80

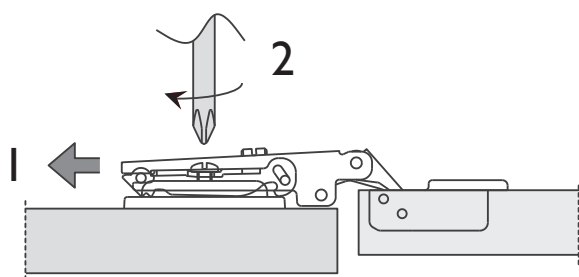

1. inserisci la cerniera sulla base secondo la direzione indicata
2. serra la vite di fissaggio con cacciavite

NOA 105 - NOA 105 DUO - NOA 125 DUO

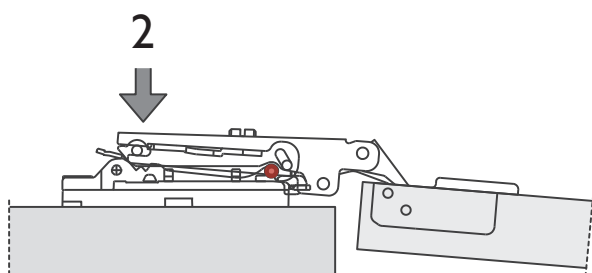

1. inserisci il perno della basetta (evidenziato) nell'apposita asola della cerniera
2. esercita una leggera pressione fino al clic

N.B. Non utilizzare l'avvitatore!

REGOLAZIONI

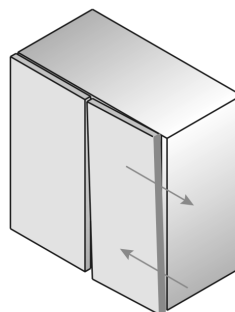

1
REGOLAZIONE
LATERALE

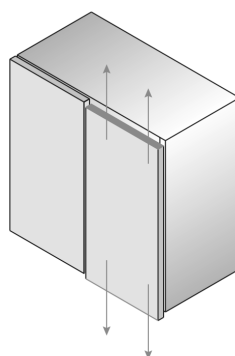
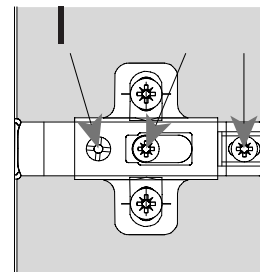

2
REGOLAZIONE
VERTICALE

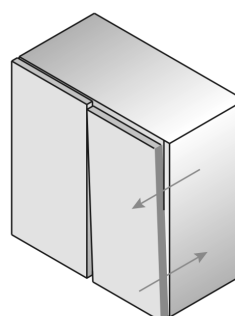
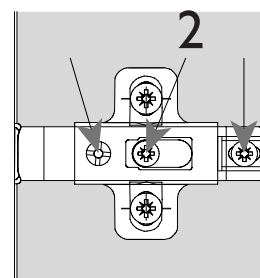

3
REGOLAZIONE
FRONTALE

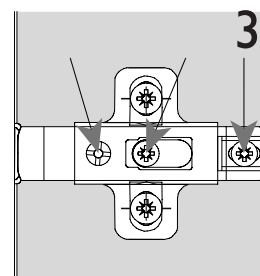

N.B. aggancio, sgancio e regolazione delle cerniere sono operazioni da fare con cacciavite. Non utilizzare l'avvitatore!

NOA XILO

SGANCIO ANTA/TELAIO

Prima della posa del telaio, sgancia l'anta in nobilitato GRAF seguendo i seguenti passaggi

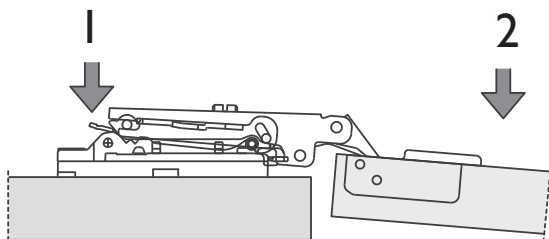

1. premi sulla linguetta
2. premi sulla cerniera per estrarla

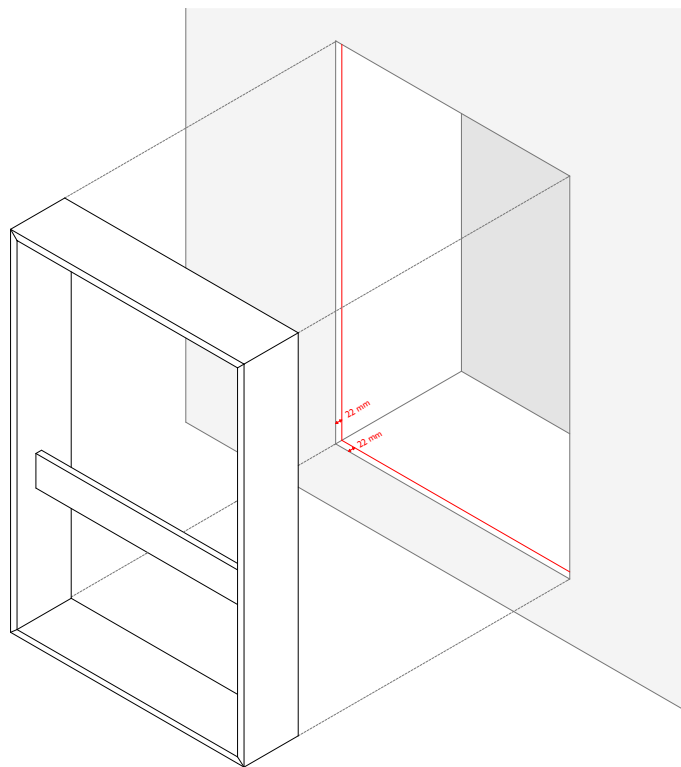

POSA DEL TELAIO NOA XILO

muratura

NB. Insieme a NOA XILO riceverai le apposite viti con tassello per la posa del telaio nel numero corretto.

1. effettua dei fori di diametro 8 mm sul telaio XILO, sui lati verticali, con una punta per legno (il numero di fori dipende dal numero di viti che hai ricevuto)

2. all'interno della nicchia, già riquadrata a paraspigolo, esegui dei segni verticali distanti 22 mm dallo spigolo esterno (vedi disegno sottostante). Questo ti permetterà di posizionare correttamente il telaio e di avere alla fine l'anta a rasomuro

3. fissa il telaio mantenendo i distanziatori in legno (se forniti)

4. inserisci il telaio NOA XILO nella nicchia e allinealo ai segni di 22 mm (come eseguiti al punto precedente)

5. esegui dei fori di diametro 6 mm passando con una punta per cemento e un tassellatore direttamente tramite i fori del telaio XILO

6. inserisci i tasselli di nylon e le viti in dotazione nei fori del muro passando tramite i fori del telaio XILO

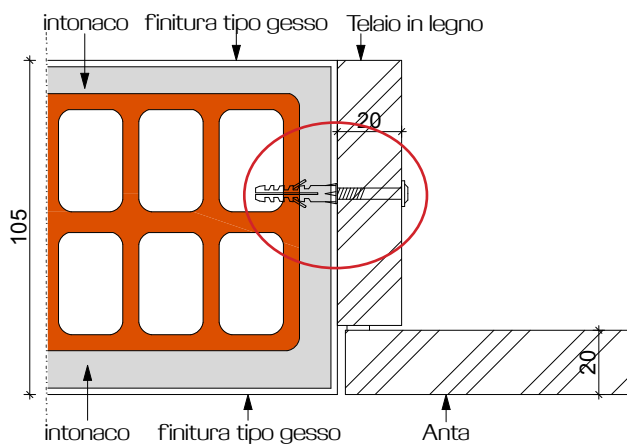

7. avvita con avvitatore e inserto PZ 2

8. quando il telaio è fissato e allineato, verifica che sia anche in bolla e in squadra

9. procedi con la finitura della parete

10. rimuovi i distanziatori

NOA XILO

POSA DEL TELAIO NOA XILO

cartongesso

NB. Insieme a NOA XILO riceverai le apposite viti per la posa del telaio nel numero corretto.

1. effettua dei fori di diametro 8 mm sul telaio XILO, sui lati verticali, con una punta per legno (il numero di fori dipende dal numero di viti che hai ricevuto)
2. all'interno della nicchia, già riquadrata a paraspigolo, esegui dei segni verticali distanti 22 mm dallo spigolo esterno (vedi disegno sottostante). Questo ti permetterà di posizionare correttamente il telaio e di avere alla fine l'anta a rasomuro
3. fissa il telaio mantenendo i distanziatori in legno (se forniti)
4. inserisci il telaio NOA XILO nella nicchia e allinealo ai segni di 22 mm (come eseguiti al punto precedente)

5. fissa il telaio con le viti da 4,5 x 60 in dotazione, avvitando direttamente nella parete con avvitatore e inserto PZ 2
6. quando il telaio è fissato e allineato, verifica che sia anche in bolla e in squadra
7. procedi con la finitura della parete
8. rimuovi i distanziatori

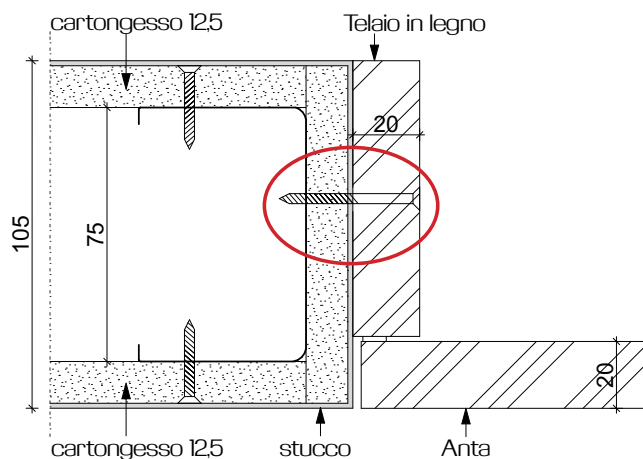
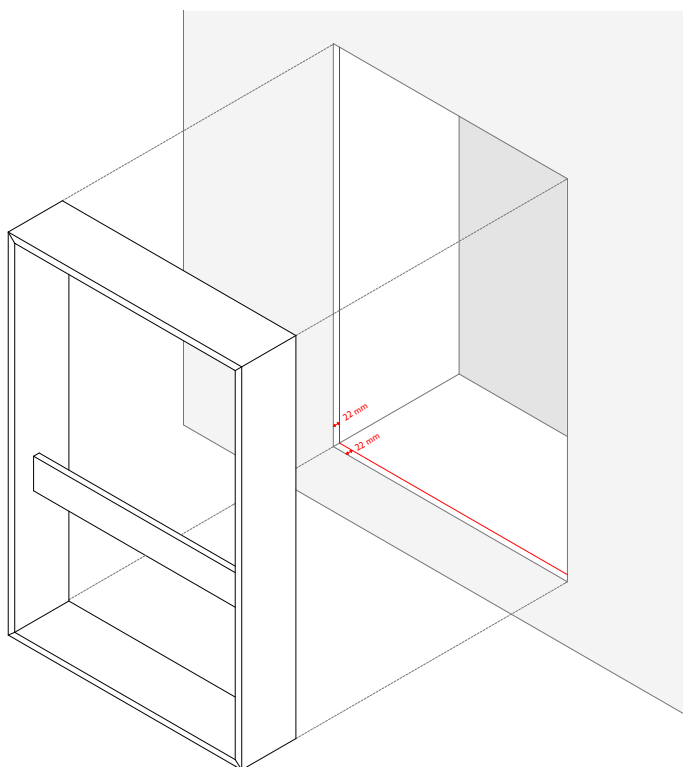

NOA XILO

VERNICIATURA DEL TELAIO DI NOA XILO

se desiderato

N.B. la verniciatura del telaio di NOA XILO, come dell'anta GRAF di NOA, è facoltativa, poichè il telaio di NOA XILO è già finito di serie, in colore bianco (NCS S 0502-G50Y - RAL 9016), con SISTEMA GRAF che rende le superfici resistenti a graffi, solventi e umidità e con SISTEMA CLEI che rende i bordi ermetici e resistenti all'acqua e al vapore.

Nel caso si desiderasse verniciare il telaio NOA XILO, seguire le indicazioni fornite per l'anta, pag 4.

VERNICIATURA DELL'ANTA se desiderato

1. prima di verniciare l'anta è opportuno rimuovere le cerniere come indicato a lato
2. appoggia l'anta su un piano orizzontale
3. spolvera e pulisci adeguatamente le superfici
4. applica un primer apposito in base al tipo di vernice che intendi utilizzare
5. vernicia con vernici acriliche o poliuretaniche, vanno bene sia a solvente sia all'acqua
6. applica la stessa quantità di vernice su entrambi i lati per evitare deformazioni

N.B. la verniciatura dell'anta è facoltativa, poichè le ante GRAF sono già finite di serie, in colore bianco (NCS S 0502-G50Y - RAL 9016), con SISTEMA GRAF che rende le superfici resistenti a graffi, solventi e umidità e con SISTEMA CLEI che rende i bordi ermetici e resistenti all'acqua e al vapore

SGANCIO CERNIERE DALL'ANTA

1. svita manualmente la cerniera all'anta con cacciavite PH 2, girando in senso antiorario le viti per legno

2. rimuovi la cerniera e conservala con cura insieme alle viti



AGGANCIO CERNIERE SULL'ANTA

1. una volta verniciata l'anta procedi con l'aggancio delle cerniere
2. inserisci nella fresata presente sull'anta il fondello della cerniera con basetta
3. accertati che il fondello sia entrato correttamente nella sede
4. fissa manualmente la cerniera all'anta con cacciavite PH 2, girando in senso orario le viti



N.B. Non utilizzare l'avvitatore per nessuna delle operazioni.

NOA XILO

AGGANCIO ANTA / TELAIO

Dopo la posa del telaio e la verniciatura, riaggancia l'anta GRAF al suo telaio come segue

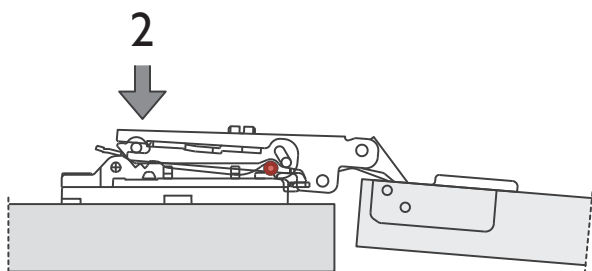

1. inserisci il perno della basetta (evidenziato) nell'apposita asola della cerniera

2. esercita una leggera pressione fino al clic

N.B. Non utilizzare l'avvitatore!

REGOLAZIONI

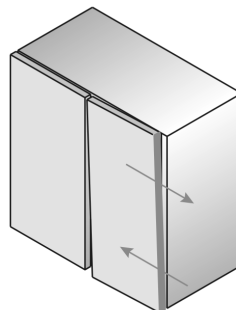

1
REGOLAZIONE
LATERALE

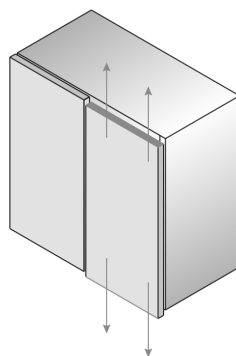
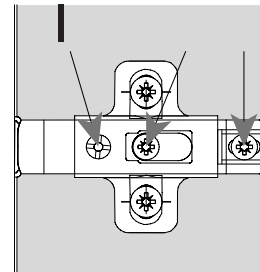

2
REGOLAZIONE
VERTICALE

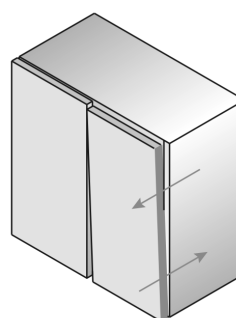
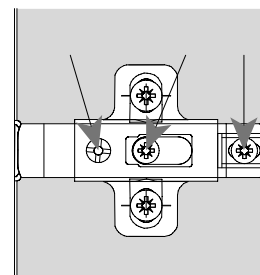

3
REGOLAZIONE
FRONTALE

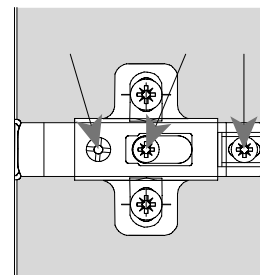

N.B. aggancio, sgancio e regolazione delle cerniere sono operazioni da fare con cacciavite. Non utilizzare l'avvitatore!

Tutti i diritti sono riservati © COMPASSiN

È vietata qualsiasi utilizzazione, totale o parziale, dei contenuti inseriti nel presente documento senza previa autorizzazione scritta di COMPASSiN.

Tutte le fotografie sono state scattate dalla COMPASSiN per ritrarre i propri prodotti, le proprie realizzazioni.

Tutti i disegni e le immagini sono stati realizzati da Ecaterina Cazan, Architetto USI AAM su commissione della COMPASSiN

Le foto e i disegni degli accessori sono utilizzati secondo le autorizzazioni dei fornitori.



compassin.it



[compassin_srl](https://www.instagram.com/compassin_srl)

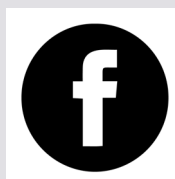

[#compassin_srl](https://www.facebook.com/compassin_srl)



[@compassin_srl](https://www.linkedin.com/company/compassin_srl)

sede operativa
Via del Tecchione 11/13
20098 San Giuliano Milanese

sede legale
Piazza G. Grandi 22
20135 Milano

T 02 98 28 10 59
F 02 36 68 99 96
E info@compassin.it

C.F. / P. IVA / R.I. 09356150962
REA MI - 2084882